

Información Producto

Índice	13.5509.1020.63
Categoría	Luminarias autónomas
Familia	Globe

Características lumínicas y eléctricas

Fuente luminosa de emergencia	LED
AUTO TEST	Sí
Temperatura de color [K]	5000
Rango de temperatura de funcionamiento [°C]	5°C to 40°C
Alimentación	220...240V, 50...60 Hz
Flujo luminoso [lm]	110
Grado de aislamiento	Clase 2
Indicaciones visuales	Verde
Prueba del hilo incandescente	850°C
Tipo	Permanente
Vida útil LED [h]	50000
Potencia de la luminaria [W]	3.21

Baterías

Tipo de batería	Ni-Cd
Tensión	2,4V
Autonomía [h]	2
Capacidad	1,2Ah

Características mecánicas

Montaje	adosada pared
Material	Policarbonato
Protección contra impactos (IK)	5
Color	blanco RAL 9003
Grado de protección (IP)	42
Dimensiones A x B x H [mm]	Ø224 x 52,5
Peso [kg]	0.898

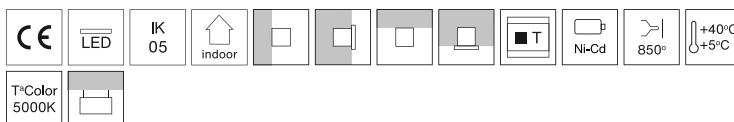
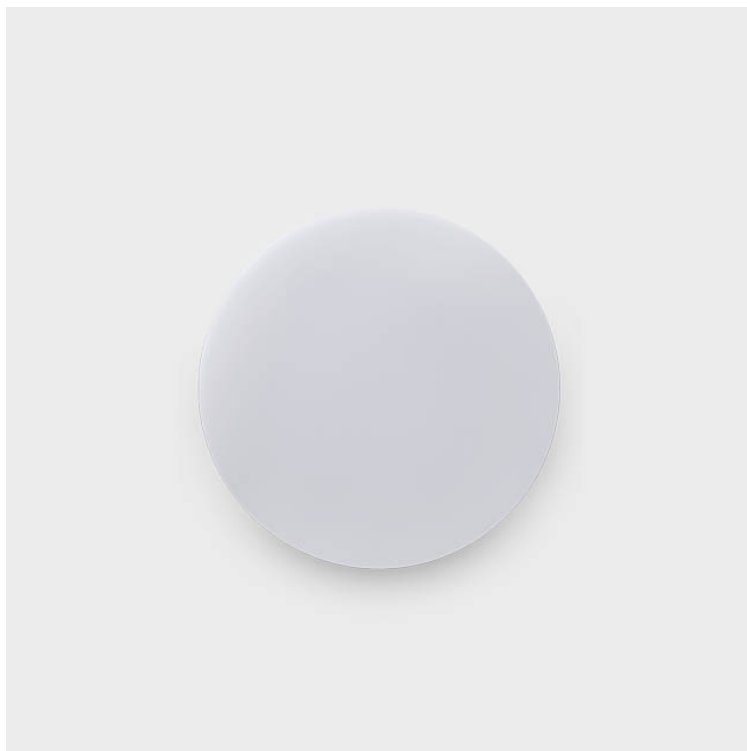

Gama de luminarias circulares caracterizadas por su mínimo espesor asegurando una buena integración y garantizando la mínima invasión del espacio.

Consúltanos para versiones a medida.

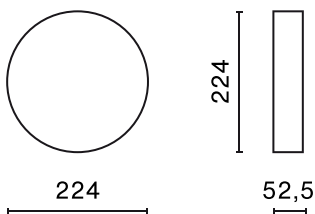

Distribución de la luz

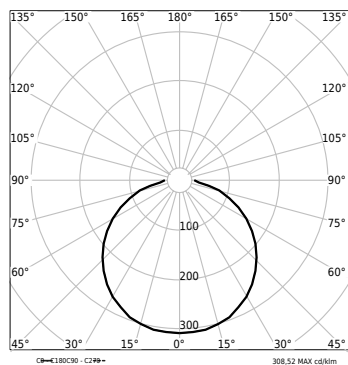

Accesorios

Índice: 13.5505.0003.00

Nombre: CUBE / GLOBE Rótulo "FLECHA a la derecha/izquierda/frente".

Dimensiones rótulo 138 x 138 mm



Índice: 13.5505.0004.00

Nombre: CUBE/ GLOBE Rótulo "PUERTA a la derecha". Dimensiones rótulo 138 x 138 mm



Índice: 13.5505.0005.00

Nombre: CUBE/ GLOBE Rótulo "PUERTA a la izquierda". Dimensiones rótulo 138 x 138 mm

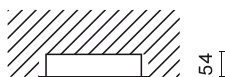

Índice: 13.5509.0000.00

Nombre: GLOBE Dispositivo para enrasar a techo. Diámetro de corte 235 mm

230

54

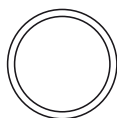

246

GLOBE ST 110 2H P E 63 850

LUXIONA Sagelux

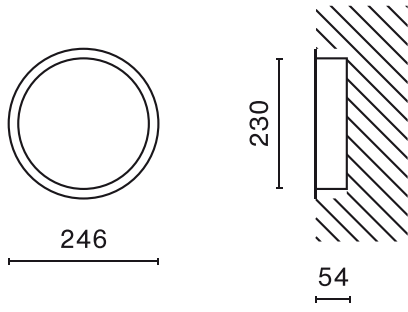

Índice: 13.5509.0001.00

Nombre: GLOBE Dispositivo para enrasar a pared